



Webinario de alto nivel  
sobre el proceso final de  
revisión de las Cuentas  
Ecosistémicas del  
Sistema de  
Contabilidad Económica  
y Ambiental para los  
países de América Latina  
y el Caribe

**Experiencia de México**

4 de febrero de 2020

# SCEEM

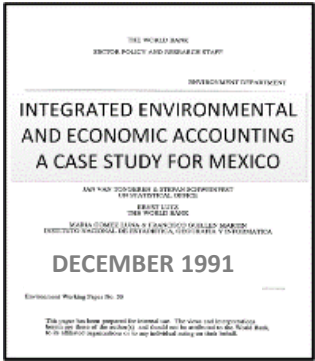

C. Del Agua  
C. Flujo de Materiales  
C. de Bosques  
C. De Pesquerías

# SEEA- CF 2012



# 1ª Misión SEEA- EEA



# Consulta Global SEEA- EA

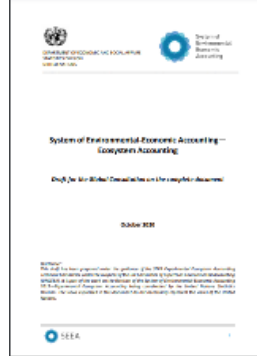

Proyecto ANCA

2007-2009

2013

2015

2018-2020

1991

2012

2014

2016-2017

2020

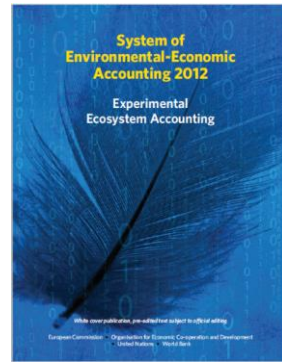
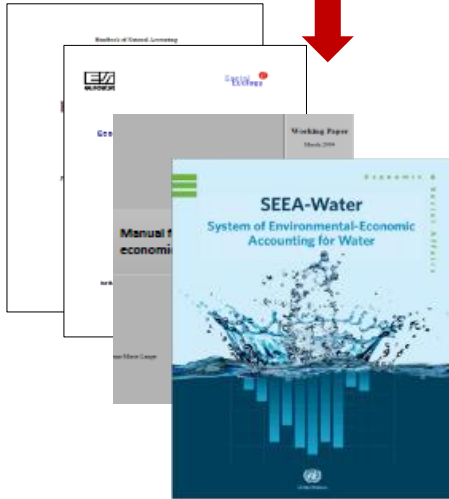

Proyecto NCAVES

Proyectos en desarrollo:

- Economía circular
- BySA
- Empleos verdes,
- Cuentas de Energía

1ª Revisión SEEA- EEA

2ª Revisión SEEA- EEA



Asesorías en Contabilidad Ambiental a otros países (China, Brasil, República Dominicana, Panamá, Honduras, Ecuador, Perú)

Participación en la traducción al español del SEEA-CF



- ❑ **Diciembre 2012. CEPAL - INEGI. “Taller Técnico sobre Cuentas Ambientales y Gastos en Protección Ambiental”. México**
- ❑ **Diciembre 2013. CEPAL - INEGI. “Taller Medición de Gasto Público en Protección Ambiental”. México**





Punto focal en México: Actuario Arturo Blancas Espejo, Director General de Estadísticas Económicas

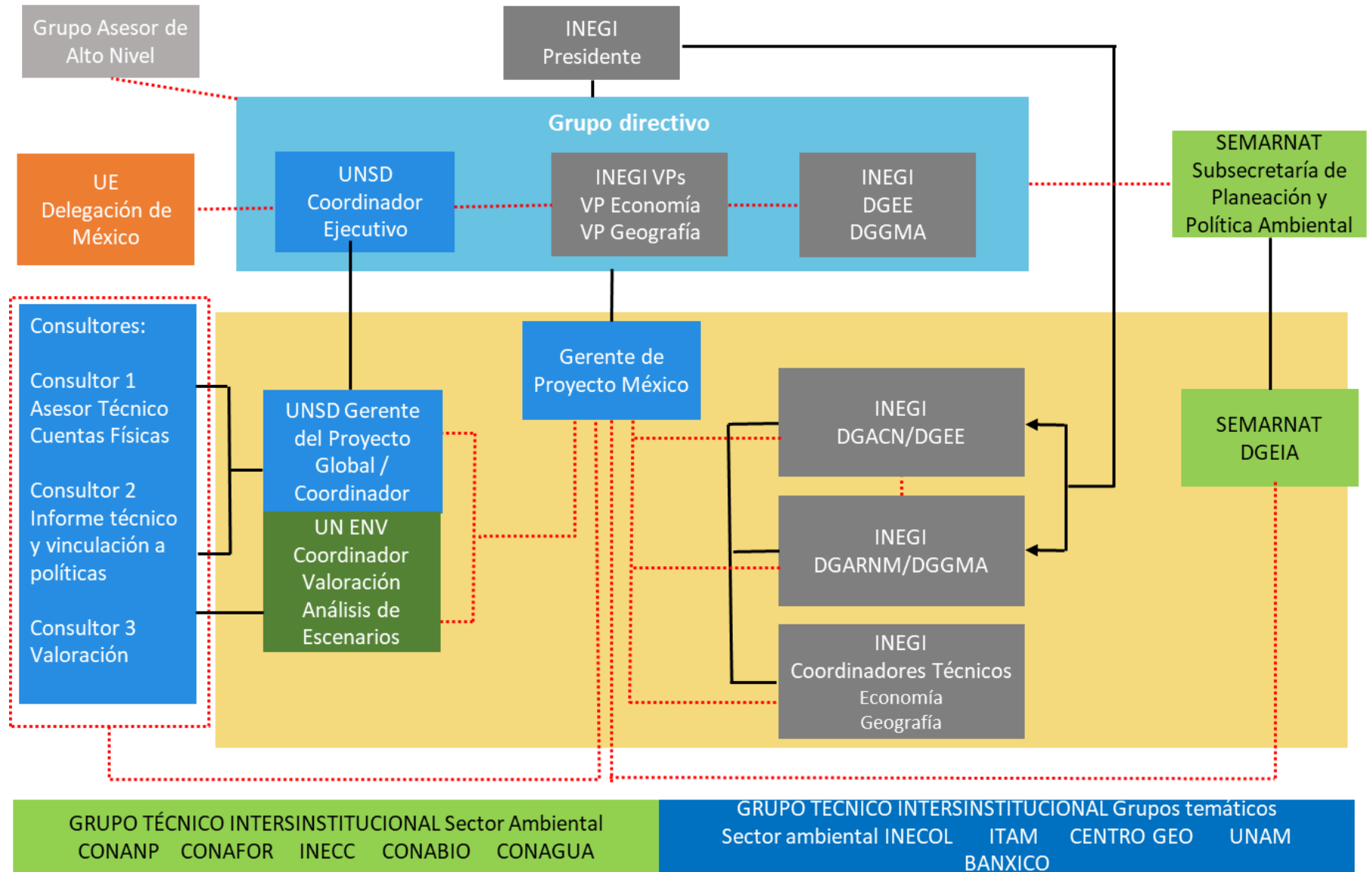

- Comité Directivo
- PMU
- Relación de Coordinación
- Relación Jerárquica

DGACN Dirección General Adjunta de Cuentas Nacionales  
 DGEE Dirección General de Estadísticas Económicas  
 DGARNMA Dirección General Adjunta de Recursos Naturales y Medio Ambiente  
 DGGMA Dirección General de Geografía y Medio Ambiente  
 DGEIA Dirección General de Estadísticas e Información Ambiental



# Implementación de las Cuentas de Ecosistemas

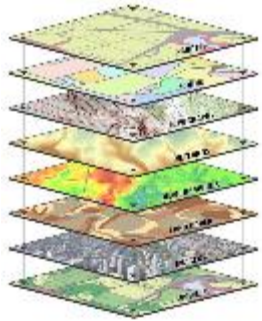

## TUTORIAL

In order to select hem, one clicks on 'Accept'. With this, the query results appear in both the 'Space' view and the attribute table. After this we can use the tool 'Measure' and obtain the measurement for a single type of ecosystem (LEEU).



INEGI

- Manejo de información espacial
- Albers Equal Area
- Escala 1:250000
- Tutorial
- NOM59 vs. Lista Roja →
- Clasificación INEGI →
- Grupo Londres
- UNCEEA
- Foro de Expertos en Contabilidad de Ecosistemas
- Grupo Internacional de Expertos en Biodiversidad
- Clasificación UICN



# Valoración de Servicios Ecosistémicos

Servicios	Método
<ul style="list-style-type: none"><li>• Provisión de cultivos</li></ul>	Renta unitaria del recurso
<ul style="list-style-type: none"><li>• Secuestro y almacenamiento de carbono</li></ul>	Simultáneamente, Costo Social
<ul style="list-style-type: none"><li>• Polinización</li></ul>	Tasas de dependencia de polinización

Reto:  
Estandarización

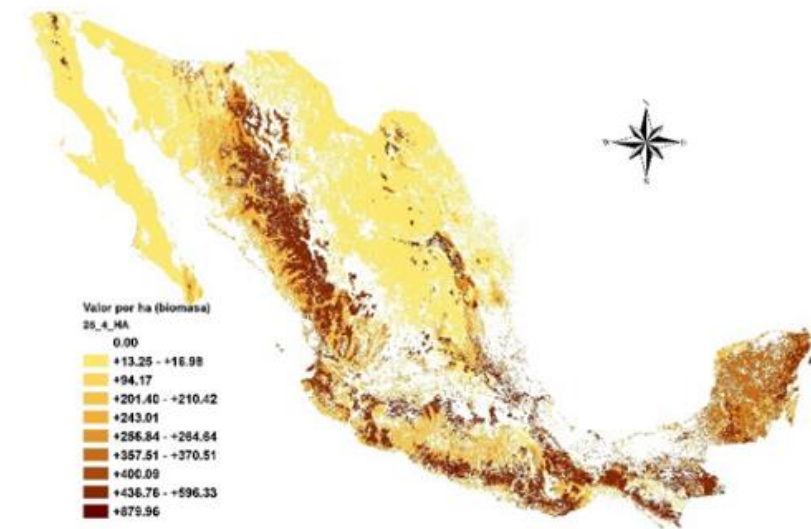
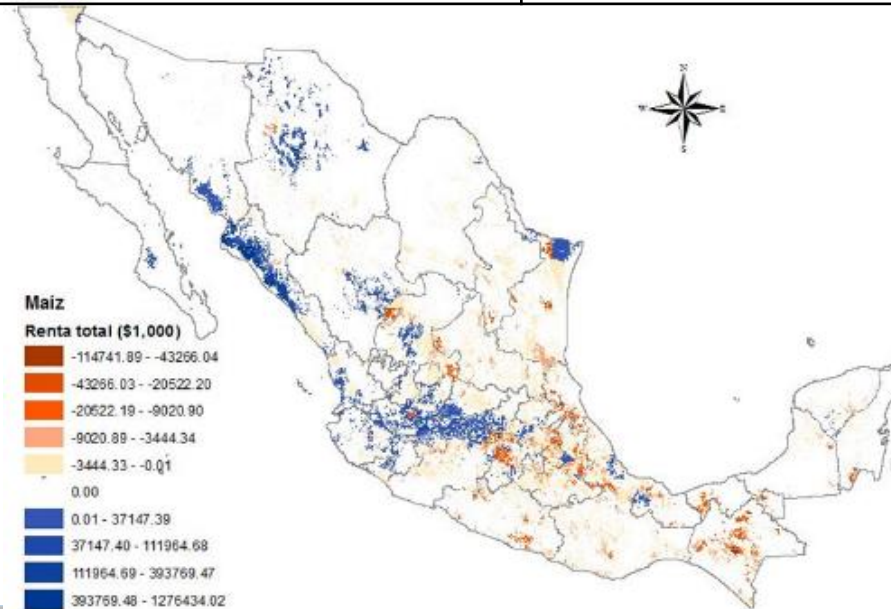



# Intercambio de experiencias

- Asesoría internacional (Perú, Brasil)
- Traducción de material de capacitación SEEA-EEA
- Participación en otros foros internacionales



International Seminar on Natural Capital Accounting  
自然资本核算国际研讨班

